

SPLIT-TYPE AIR CONDITIONERS

INDOOR UNIT

MCF-SD13VD MCF-D18VD MCF-D24VD



OPERATING INSTRUCTIONS

For user

- To use this unit correctly and safely, be sure to read this operating instructions before use.

คู่มือการใช้งาน

สำหรับลูกค้า

- เพื่อสามารถใช้เครื่องปรับอากาศเครื่องนี้อย่างถูกต้องและปลอดภัย ควรมั่นใจว่าท่านได้อ่านคู่มือการใช้เล่มนี้ก่อนใช้

English

ไทย



CONTENTS

■ SAFETY PRECAUTIONS	1
■ NAME OF EACH PART	3
■ PREPARATION BEFORE OPERATION	3
■ SELECTING OPERATION MODES	4
■ FAN SPEED AND AIRFLOW DIRECTION ADJUSTMENT	5
■ TIMER OPERATION (ON/OFF TIMER)	5
■ CLEANING	6
■ WHEN YOU THINK THAT TROUBLE HAS OCCURRED	7
■ WHEN THE AIR CONDITIONER IS NOT GOING TO BE USED FOR A LONG TIME	8
■ INSTALLATION PLACE AND ELECTRICAL WORK	8
■ SPECIFICATIONS	8







SAFETY PRECAUTIONS





- Since rotating parts and parts which could cause an electric shock are used in this product, be sure to read these "Safety Precautions" before use.
- Since the cautionary items shown here are important for safety, be sure to observe them.
- After reading this manual, keep it together with the installation manual in a handy place for easy reference.
- Be sure to receive a guarantee card from your dealer and check that the purchased date and shop name, etc. are entered correctly.





Marks and their meanings

-  **WARNING :** Incorrect handling could cause serious hazard, such as death, serious injury, etc. with a high probability.
-  **CAUTION :** Incorrect handling could cause serious hazard depending on the conditions.



Meanings of symbols used in this manual



-  : Be sure not to do.
-  : Be sure to follow the instruction.
-  : Never insert your finger or stick, etc.
-  : Never step onto the indoor/outdoor unit and do not put anything on them.
-  : Danger of electric shock. Be careful.
-  : Be sure to disconnect the power supply plug from the power outlet.
-  : Be sure to shut off the power.

 WARNING	
	<p>Do not connect the power cord to an intermediate point, use an extension cord, or connect multiple devices to a single AC outlet.</p> <ul style="list-style-type: none"> • This may cause overheating, fire, or electric shock.
	<p>Make sure the power plug is free of dirt and insert it securely into the outlet.</p> <ul style="list-style-type: none"> • A dirty plug may cause fire or electric shock.
	<p>Do not bundle, pull, or modify the power cord, and do not apply heat or place heavy objects on it.</p> <ul style="list-style-type: none"> • This may cause fire or electric shock.
	<p>Do not turn the breaker OFF/ON or disconnect/connect the power plug during operation.</p> <ul style="list-style-type: none"> • This may create sparks, which can cause fire. • After the indoor unit is switched OFF with the remote controller, make sure to turn the breaker OFF or disconnect the power plug.
	<p>Do not expose your body directly to cool air for a prolonged length of time.</p> <ul style="list-style-type: none"> • This could be detrimental to your health.
	<p>The unit should not be installed, relocated, or repaired by the user.</p> <ul style="list-style-type: none"> • An improperly handled air conditioner may cause fire or electric shock.
 	<p>Do not insert your finger, a stick, or other objects into the air inlet or outlet.</p> <ul style="list-style-type: none"> • This may cause injury, since the fan inside rotates at high speeds during operation.





 	<p>In case of an abnormal condition (such as a burning smell), stop the air conditioner and disconnect the power plug or turn the breaker OFF.</p> <ul style="list-style-type: none"> • A continued operation in the abnormal state may cause a malfunction, fire, or electric shock. In this case, consult your dealer.
	<p>When the air conditioner does not cool or heat, there is a possibility of refrigerant leakage. In this case, consult your dealer. If a repair involves recharging the unit with refrigerant, ask the service technician for details.</p> <ul style="list-style-type: none"> • The refrigerant used in the air conditioner is safe. Normally, it does not leak. However, if refrigerant leaks and comes in contact with a heat source such as a fan heater, kerosene heater, or cooking stove, it will create a harmful gas.
 CAUTION	
	<p>Do not touch the air inlet or the aluminum fins of the indoor/outdoor unit.</p> <ul style="list-style-type: none"> • This may cause injury.
	<p>Do not use insecticides or flammable sprays on the unit.</p> <ul style="list-style-type: none"> • This may cause a fire or deformation of the unit.
	<p>Do not expose pets or houseplants to direct airflow.</p> <ul style="list-style-type: none"> • This may cause injury to the pets or plants.
	<p>Do not place other electric appliances or furniture under the indoor/outdoor unit.</p> <ul style="list-style-type: none"> • Water may drip down from the unit, which may cause damage or malfunction.
	<p>Do not leave the unit on a damaged installation stand.</p> <ul style="list-style-type: none"> • The unit may fall and cause injury.

SAFETY PRECAUTIONS

 CAUTION	
	<p>Do not step on an unstable bench to operate or clean the unit.</p> <ul style="list-style-type: none"> This may cause injury if you fall down.
	<p>Do not pull the power cord.</p> <ul style="list-style-type: none"> This may cause a portion of the core wire to break, which may cause overheating or fire.
	<p>Do not charge or disassemble the batteries, and do not throw them into a fire.</p> <ul style="list-style-type: none"> This may cause the batteries to leak, or cause a fire or explosion.
	<p>Do not operate the unit for a long time at high humidity (80% RH or more), such as with a door or window left open.</p> <ul style="list-style-type: none"> The water condensation in the air conditioner may drip down, wetting or damaging the furniture.
	<p>Do not use the unit for special purposes, such as storing food, raising animals, growing plants, or preserving precision devices or art objects.</p> <ul style="list-style-type: none"> This may cause deterioration of quality, or harm to animals and plants.
	<p>Do not expose combustion appliances to direct airflow.</p> <ul style="list-style-type: none"> This may cause incomplete combustion.
	<p>Before cleaning the unit, switch it OFF and disconnect the power plug or turn the breaker OFF.</p> <ul style="list-style-type: none"> This may cause injury, since the fan inside rotates at high speeds during operation.
	<p>When the unit will be unused for a long time, disconnect the power plug or turn the breaker OFF.</p> <ul style="list-style-type: none"> The unit may accumulate dirt, which may cause overheating or fire.
	<p>Replace all batteries of the remote controller with new ones of the same type.</p> <ul style="list-style-type: none"> Using an old battery together with a new one may cause overheating, leakage, or explosion.
	<p>If the battery fluid comes in contact with your skin or clothes, wash them thoroughly with clean water.</p> <ul style="list-style-type: none"> If the battery fluid comes in contact with your eyes, wash them thoroughly with clean water and immediately seek medical attention.
	<p>Ensure that the area is well-ventilated when the unit is operated together with a combustion appliance.</p> <ul style="list-style-type: none"> Inadequate ventilation may cause oxygen starvation.
	<p>Turn the breaker OFF when you hear thunder and there is a possibility of a lightning strike.</p> <ul style="list-style-type: none"> The unit may be damaged if lightning strikes.
	<p>After the air conditioner is used for several seasons, perform inspection and maintenance in addition to normal cleaning.</p> <ul style="list-style-type: none"> Dirt or dust in the unit may create an unpleasant odor or clog the drain passage, and cause water to leak from the indoor unit. Consult your dealer for inspection and maintenance, which require specialized knowledge and skills.

	<p>Do not operate switches with wet hands.</p> <ul style="list-style-type: none"> This may cause electric shock.
	<p>Do not clean the air conditioner with water or place an object that contains water, such as a flower vase, on it.</p> <ul style="list-style-type: none"> This may cause fire or electric shock.
	<p>Do not step on or place any object on the outdoor unit.</p> <ul style="list-style-type: none"> This may cause injury if you or the object falls down.

For installation

 WARNING	
	<p>Consult your dealer for installing the air conditioner.</p> <ul style="list-style-type: none"> It should not be installed by the user since installation requires specialized knowledge and skills. An improperly installed air conditioner may cause water leakage, fire, or electric shock.
	<p>Provide a dedicated power supply for the air conditioner.</p> <ul style="list-style-type: none"> A non-dedicated power supply may cause overheating or fire.
	<p>Do not install the unit where flammable gas could leak.</p> <ul style="list-style-type: none"> If gas leaks and accumulates around the outdoor unit, it may cause an explosion.
	<p>Earth the unit correctly.</p> <ul style="list-style-type: none"> Do not connect the earth wire to a gas pipe, water pipe, lightning rod, or a telephone ground wire. Improper earthing may cause electric shock.
 CAUTION	
	<p>Install an earth leakage breaker depending on the installation location of the air conditioner (such as highly humid areas).</p> <ul style="list-style-type: none"> If an earth leakage breaker is not installed, it may cause electric shock.
	<p>Ensure that the drain water is properly drained.</p> <ul style="list-style-type: none"> If the drain passage is improper, water may drip down from the indoor/outdoor unit, wetting and damaging the furniture.
<p>In case of an abnormal condition Immediately stop operating the air conditioner and consult your dealer.</p>	

NAME OF EACH PART

Indoor unit

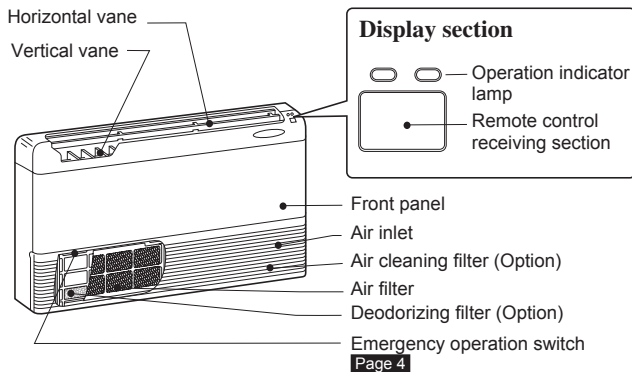

When installed on the ceiling

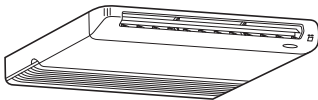

Outdoor unit

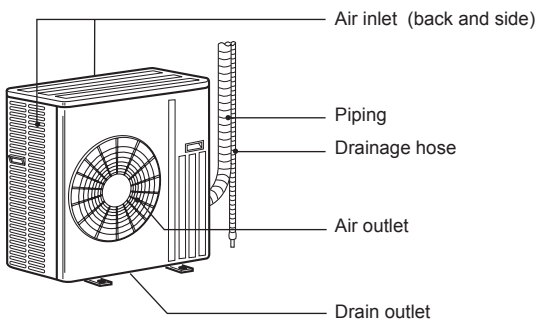

Appearance of the outdoor unit may differ from some models.

Remote controller

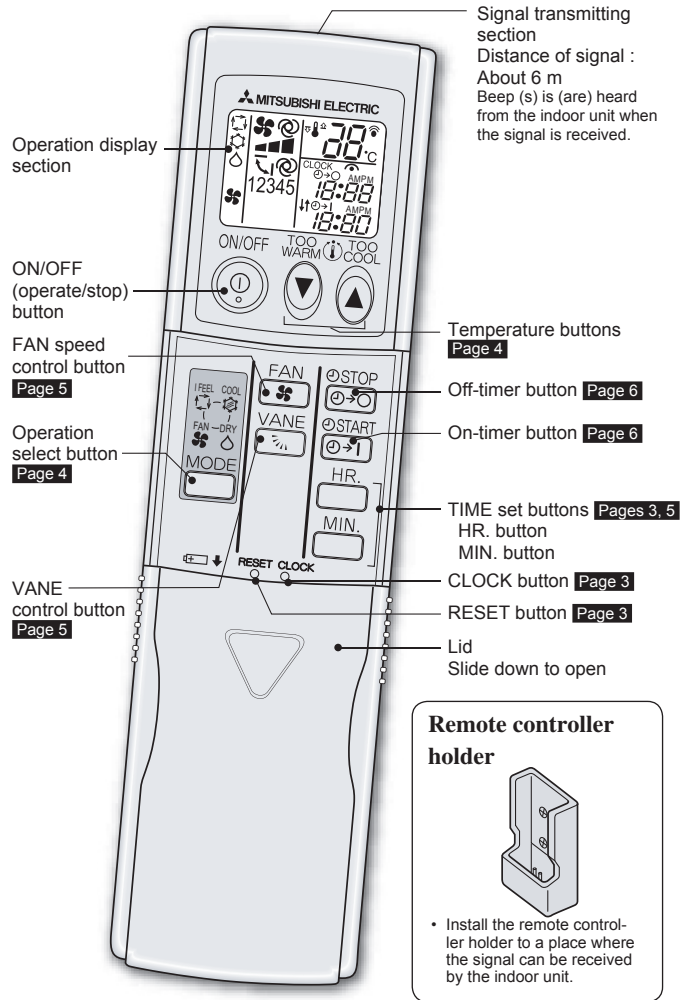

Use the remote controller provided with the unit only.
Do not use other remote controllers.

PREPARATION BEFORE OPERATION

Before operation: Insert the power supply plug into the power outlet and/or turn the breaker on.

Installing the remote controller batteries

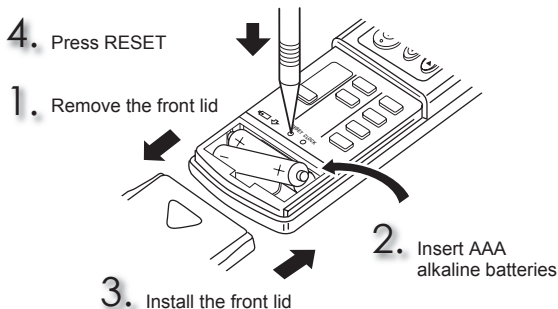

- Make sure the polarity of the batteries is correct.
- Do not use manganese batteries. The remote controller could malfunction.
- Do not use rechargeable batteries.
- Replace all batteries with new ones of the same type.
- Batteries can be used for approximately 1 year. However, batteries with expired shelf lives last shorter.
- Press RESET gently using a thin stick.
If the RESET button is not pressed, the remote controller may not operate correctly.

Setting current time

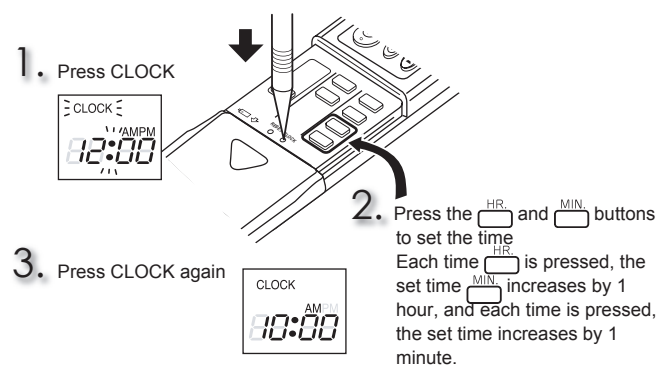

- Press CLOCK gently using a thin stick.

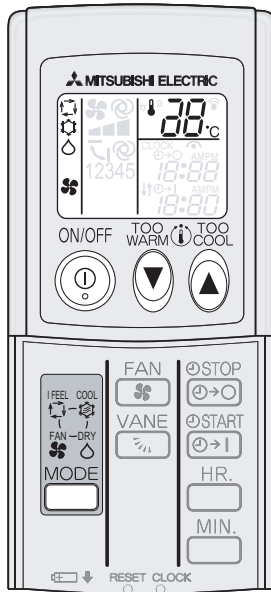

SELECTING OPERATION MODES



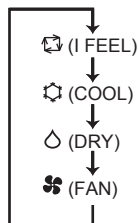

1 Press  to start the operation.

2 Press  to select operation mode. Each press changes mode in the following order:





3 Press  or  to set the temperature. Each press raises or lowers the temperature by 1°C.

Press  to stop the operation.
 • The same setting is selected the next time by simply pressing .

Operation indicator lamp

The operation indicator lamp shows the operation state of the unit.

Indication	Operation state	Room temperature
	The unit is operating to reach the set temperature	About 2°C or more away from set temperature
	The room temperature is approaching the set temperature	About 1 to 2°C from set temperature

 Lighted  Not lighted

I FEEL mode

The unit selects the operation mode according to the room temperature when I FEEL is selected. When the room temperature is higher than 25°C, COOL is selected (set temperature: 24°C). When the room temperature is lower than 25°C, DRY is selected. However, when operation is stopped and then started within 2 hours, the mode which has been selected previously is operated.

Note:

During COOL operation, the set temperature may not be changed when the room temperature is more than 2°C higher than the set temperature. In this case, please wait until the room temperature drops to within 2°C of the set temperature.

COOL mode

Enjoy cool air at your desired temperature.

DRY mode

Dehumidify your room. The room may be cooled slightly. Temperature cannot be set during DRY mode.

FAN mode

Circulate the air in your room.

Emergency operation

When the remote controller cannot be used...

Emergency operation can be activated by pressing the emergency operation switch (E.O.SW) on the indoor unit.

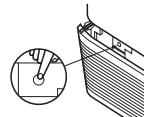

Each time the E.O.SW is pressed, the operation changes in the following order:

Operation indicator lamp

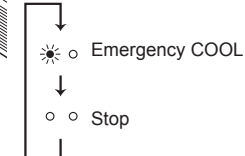

Set temperature : 24°C
 Fan speed : Medium
 Horizontal vane : Auto

Note:

The first 30 minutes of operation is test run. Temperature control does not work, and fan speed is set to High.

Auto restart function

If a power failure occurs or the main power is turned off during operation, "Auto restart function" automatically starts operation in the same mode as the one set with the remote controller just before the shutoff of the main power. When timer is set, timer setting is cancelled and the unit starts operation when power is resumed.

If you do not want to use this function, please consult the service representative because the setting of the unit needs to be changed.

FAN SPEED AND AIRFLOW DIRECTION ADJUSTMENT

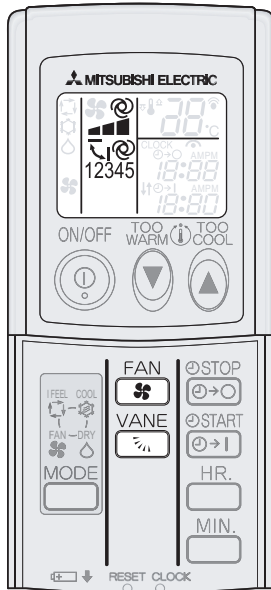

Press **FAN** to select fan speed. Each press changes fan speed in the following order:

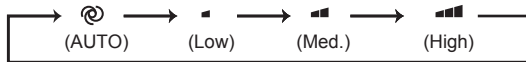

• Two short beeps are heard from the indoor unit when set to AUTO.

Press **VANE** to select airflow direction. Each press changes airflow direction in the following order:

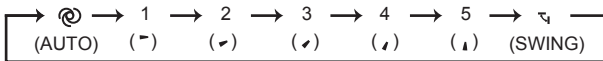

• Two short beeps are heard from the indoor unit when set to AUTO.

Airflow direction

(AUTO).....The vane is set to the most efficient airflow direction.

Floor standing unit:

COOL/DRY: upward. FAN: horizontal.

Ceiling suspended unit:

COOL/DRY: horizontal. FAN: downward.

12345 (Manual)For efficient air conditioning, select position 1 or 2 for COOL/DRY. During COOL/DRY, when the vane is set to position 4 or 5, vane automatically moves to position 1 after 1 hour to prevent water dripping.

(Swing).....The vane moves up and down intermittently.

■ To change the horizontal airflow direction.

Move the vertical vane manually before starting operation.

Floor standing unit

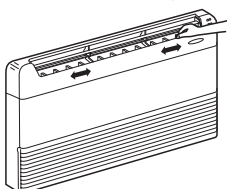

Ceiling suspended unit

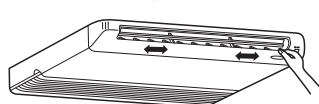

TIMER OPERATION (ON/OFF TIMER)

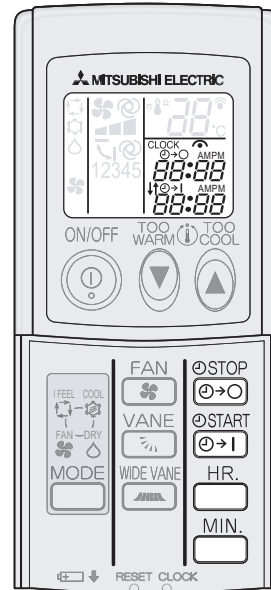

1 Press **START** or **STOP** during operation to set the timer.

START (ON timer) : The unit will turn ON at the set time.

STOP (OFF timer) : The unit will turn OFF at the set time.

* **START** or **STOP** blinks.

* Make sure that the current time is set correctly. **Page 3**

2 Press **HR.** and **MIN.** to set the time of timer.

Each time **HR.** is pressed, the set time increases by 1 hour; each time **MIN.** is pressed, the set time increases by 10 minutes.

3 Press **START** or **STOP** again to cancel timer.

Note:

- ON and OFF timers can be used in combination. **↑↓** mark indicates the order of timer operations.
- If power failure occurs while ON/OFF timer is set, see **page 4** "Auto restart function"

CLEANING

Instructions:

- Switch off the power supply or turn off the breaker before cleaning.
- Be careful not to touch the metal parts with your hands.
- Do not use benzene, thinner, polishing powder, or insecticide.
- Use only diluted mild detergents.
- Do not expose parts to direct sunlight, heat, or flames to dry.
- Do not use water hotter than 50°C.

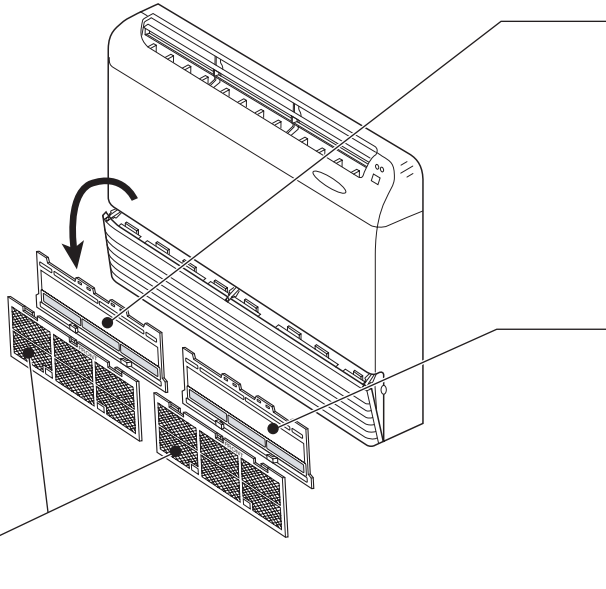

Air filter (Catechin air filter)

- **Clean every 2 weeks**
- Remove dirt by a vacuum cleaner, or wash with water.
- Dry it well in shade before installing it.

Deodorizing filter (Option)

Back side of air filter

- **Clean every 2 months.**
- Soak the filter together with its frame in lukewarm water and wash it.
- After washing, dry it well in shade and put it back to its original position. Install all tabs of the air filter.
- Replace it with a new air cleaning filter **every year** for best performance.
- Parts Number **MAC-1700DF** (with frame)
- Parts Number **MAC-2100DF** (no frame)

Air cleaning filter (Option)

- **If the air cleaning filter is clogged, it may lower the unit's capacity or cause condensation at the air outlet.**
- capacity or cause condensation at the air outlet.
- The air cleaning filter is disposable.
- If the color of the filter turns brown, replace the filter at once.
- Replace it with a new air cleaning filter every 4 months for best performance.
- Parts Number **MAC-1200FT** (with frame)
- Parts Number **MAC-1600FT** (no frame)

Note:

Clean the filters regularly for best performance and to reduce power consumption.

WHEN YOU THINK THAT TROUBLE HAS OCCURRED

Even if these items are checked, when the unit does not recover from the trouble, stop using the air conditioner and consult your dealer.

Symptom	Explanation & Check points
Indoor Unit	
The unit cannot be operated.	<ul style="list-style-type: none"> Is the breaker turned on? Is the power supply plug connected? Is the ON timer set? Page 5
The unit cannot be operated for about 3 minutes when restarted.	<ul style="list-style-type: none"> This protects the unit according to instructions from the microprocessor. Please wait.
The fan stops during the DRY operation.	<ul style="list-style-type: none"> In DRY operation, the unit operates using the same refrigerant circuit as in COOL operation. DRY operation time has to be reduced in order to lower humidity without much room temperature decreasing. So the compressor sometimes stops, and at the same time the indoor fan stops. This prevents water condensed on the heat exchanger from evaporating again.
Mist is discharged from the air outlet of the indoor unit.	<ul style="list-style-type: none"> The cool air from the unit rapidly cools moisture in the air inside the room, and it turns into mist.
The swing operation of the HORIZONTAL VANE is suspended for a while, then restarted.	<ul style="list-style-type: none"> This is for the swing operation of the HORIZONTAL VANE to be performed normally.
The air flow direction changes during operation. The direction of the horizontal vane cannot be adjusted with the remote controller.	<ul style="list-style-type: none"> When the unit is operated in COOL or DRY mode, if the operation continues with air blowing down for 0.5 to 1 hour, the direction of the air flow is automatically set to position (1) to prevent water from condensing and dripping.
The unit starts operation by itself when the main power is turned on, though it isn't operated with the remote controller.	<ul style="list-style-type: none"> These models are equipped with an auto restart function. When the main power is turned off without stopping the unit with the remote controller and is turned on again, the unit starts operation automatically in the same mode as the one set with the remote controller just before the shutoff of the main power. Refer to "Auto restart function" page 4.
Outdoor Unit	
Water leaks from the outdoor unit.	<ul style="list-style-type: none"> During COOL and DRY operations, pipe or pipe connecting sections are cooled and this causes water to condense.

Symptom	Explanation & Check points
Remote controller	
The display on the remote controller does not appear or it is dim. The indoor unit does not respond to the remote control signal.	<ul style="list-style-type: none"> Are the batteries exhausted? Page 3 Is the polarity (+, -) of the batteries correct? Page 3 Are any buttons on the remote controller of other electric appliances being pressed?
Does not cool	
The room cannot be cooled sufficiently.	<ul style="list-style-type: none"> Is the temperature setting appropriate? Page 4 Is the fan setting appropriate? Please change fan speed to higher setting. Are the filter clean? Page 6 Is the fan or heat exchanger of the indoor unit clean? Are there any obstacles blocking the air inlet or outlet of the indoor or outdoor unit? Is a window or door open? When a ventilation fan or a gas cooker is used in a room, the cooling load increases, resulting in an insufficient cooling effect. When the outside temperature is high, the cooling effect may not be sufficient.
Airflow	
The air from the indoor unit smells strange.	<ul style="list-style-type: none"> Are the filter clean? Page 6 Is the fan or heat exchanger of the indoor unit clean? The unit may suck in an odor adhering to the wall, carpet, furniture, cloth, etc. and blow it out with the air.
Sound	
Cracking sound is heard.	<ul style="list-style-type: none"> This sound is generated by the expansion/contraction of the front panel, etc. due to change in temperature.
The sound as burbling is heard.	<ul style="list-style-type: none"> This sound is heard when the outside air is absorbed from the drain hose by turning on the range hood or the ventilation fan, making water flowing in the drain hose to spout out. This sound is also heard when the outside air blows into the drain hose in case the outside wind is strong.
Mechanical sound is heard from the indoor unit.	<ul style="list-style-type: none"> This is the switching sound in turning on/off the fan or the compressor.
The sound of water flowing is heard.	<ul style="list-style-type: none"> This is the sound of refrigerant or condensed water flowing in the unit.

In the following cases, stop using the air conditioner and consult your dealer.

- When water leaks or drips from the indoor unit.
- When the upper operation indicator lamp blinks.
- When the breaker trips frequently.
- The remote control signal is not received in a room where an electronic ON/OFF type fluorescent lamp (inverter-type fluorescent lamp, etc.) is used.
- Operation of the air conditioner interferes with radio or TV reception. An amplifier may be required for the affected device.
- When an abnormal sound is heard.

WHEN THE AIR CONDITIONER IS NOT GOING TO BE USED FOR A LONG TIME

- 1 Set to the highest temperature in manual COOL mode, and operate for 3 to 4 hours. **Page 4**
This dries the inside of the unit.
- 2 Press  to stop the operation.
- 3 Turn off the breaker and/or disconnect the power supply plug.
- 4 Remove all batteries from the remote controller.

When using the air conditioner again:

- 1 Clean the air filter. **Page 6**
- 2 Check that the air inlet and outlet of the indoor and outdoor units are not blocked.
- 3 Check that the earth is connected correctly.

INSTALLATION PLACE AND ELECTRICAL WORK

Installation place

Avoid installing the air conditioner in the following places.

- Where there is much machine oil.
- Salty places such as the seaside.
- Where sulfide gas is generated such as a hot spring.
- Where oil is splashed or where the area is filled with oily smoke.
- Where there is high-frequency or wireless equipment.
- Where the air from the outdoor unit air outlet is blocked.
- Where the operation sound or air from the outdoor unit does not bother the house next door.

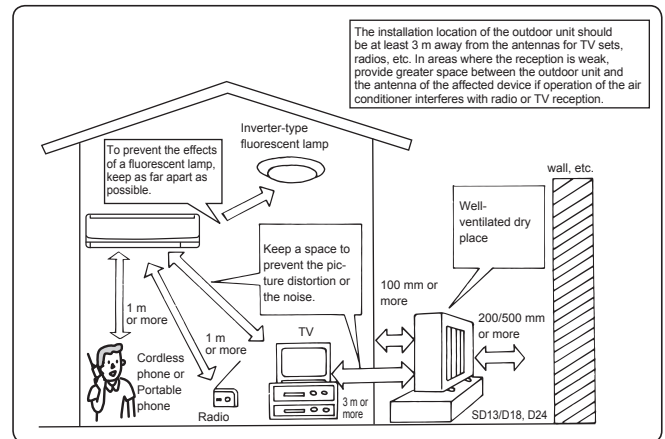

Electrical work

- Provide an exclusive circuit for the power supply of the air conditioner.
- Be sure to observe the breaker capacity.

If you have any questions, consult your dealer.

SPECIFICATIONS

Model		MCF-SD13VD	MCF-D18VD	MCF-D24VD
Dimensions H × W × D (mm)	Indoor	650 × 1100 × 180	650 × 1100 × 180	650 × 1100 × 180
	Outdoor	550 × 800 × 285	850 × 840 × 330	850 × 840 × 330
Weight (kg)	Indoor	26	26	26
	Outdoor	34	54	65

Note:

1. Rating condition
Cooling — Indoor: 27°C DB, 19°C WB
Outdoor: 35°C DB, 24°C WB

2. Guaranteed operating range

	Indoor	Outdoor
Upper limit	32°C DB 23°C WB	43°C DB —
Lower limit	21°C DB 15°C WB	21°C DB —

Environment care

Mitsubishi Electric Air conditioner has been designed environment-friendly. The plastic composition can be used as recycle part. For the optimum efficiency and energy saving, users are recommended to operate air conditioners as following suggestion.

- Turn off air conditioner in case of not in use.
- Turn off ventilator in case of not in use.
- The set temperature should not be set lower than 25°C.
- The cleaning of condensing coil should be performed at least every 3 months.
- The cleaning of air cleaning filter should be performed in the period described in this manual.

สารบัญ

■ ข้อควรระวังเพื่อความปลอดภัย	1
■ ชื่อของส่วนประกอบต่างๆ	3
■ การเตรียมตัวก่อนใช้งาน	3
■ การเลือกโหมดการใช้งาน	4
■ การปรับทิศทางและความเร็วของลม	5
■ การตั้งเวลาเปิด/ปิดเครื่อง (การตั้งเวลา ON/OFF)	5
■ การทำความสะอาด	6
■ เมื่อท่านคิดว่าเครื่องปรับอากาศของท่านมีปัญหา	7
■ เมื่อไม่ได้ใช้เครื่องปรับอากาศเป็นเวลานาน	8
■ สถานที่ติดตั้งและงานทางด้านไฟฟ้า	8
■ ข้อมูลจำเพาะ	8





ข้อควรระวังเพื่อความปลอดภัย

- เนื่องจากมีการใช้อุปกรณ์ชิ้นส่วนทางเครื่องกลและชิ้นส่วนที่อาจก่อให้เกิดไฟดูดในผลิตภัณฑ์นี้ กรุณาตรวจสอบให้แน่ใจก่อนว่าได้อ่าน “ข้อควรระวังเพื่อความปลอดภัย” ก่อนใช้งาน
- เนื่องจากเครื่องหมายคำเตือนที่แสดงเหล่านี้มีความสำคัญสำหรับความปลอดภัย จึงควรแน่ใจว่าได้ตรวจสอบเครื่องหมาย
- หลังจากอ่านคู่มือการใช้เล่มนี้ โปรดเก็บรักษาคู่มือเล่มนี้พร้อมคู่มือติดตั้งไว้ในที่ที่สะดวกสำหรับการอ้างอิงในครั้งต่อไป
- ต้องแน่ใจว่าได้รับใบรับประกันจากตัวแทนจำหน่าย และตรวจสอบว่ากรอกวันที่ซื้อและชื่อร้าน ฯลฯ ไว้อย่างถูกต้อง







เครื่องหมายและความหมาย





 คำเตือน : ถ้าใช้เครื่องโดยไม่ปฏิบัติตามคำเตือน มีความเป็นไปได้สูงที่จะก่อให้เกิดอันตรายอย่างรุนแรง เช่น อาจถึงแก่ชีวิต ได้รับบาดเจ็บสาหัส เป็นต้น

 ข้อควรระวัง : ถ้าใช้เครื่องอย่างไม่ถูกวิธี อาจเป็นสาเหตุให้เกิดอันตรายอย่างรุนแรงขึ้นอยู่กับสภาพการใช้งานนั้นๆ



 คำเตือน	
	<p>อย่าต่อสายไฟโดยใช้สายต่อไฟ หรือเสียบปลั๊กร่วมกับเครื่องใช้ไฟฟ้าอื่นๆ</p> <ul style="list-style-type: none"> • เพราะอาจก่อให้เกิดภาวะความร้อนสูง ไฟไหม้ หรือไฟดูดได้
	<p>ควรมั่นใจว่าปลั๊กไฟไม่มีสิ่งสกปรก และควรเสียบปลั๊กเข้ากับตัวรับให้แน่น</p> <ul style="list-style-type: none"> • ปลั๊กที่สกปรกอาจก่อให้เกิดไฟไหม้ หรือไฟดูดได้
	<p>อย่ารวบ ดึง หรือ ดัดแปลงสายไฟ และโดนความร้อน หรือวางวัตถุที่ร้อนทับบนสายไฟ</p> <ul style="list-style-type: none"> • เพราะอาจก่อให้เกิดไฟไหม้ หรือไฟดูดได้
	<p>อย่าสับเบรกเกอร์เปิด/ปิด หรือถอดปลั๊ก/เสียบปลั๊กในขณะที่เครื่องกำลังทำงาน</p> <ul style="list-style-type: none"> • เพราะอาจก่อให้เกิดไฟไหม้เนื่องจากประกายไฟได้ • ให้แน่ใจว่าได้สับเบรกเกอร์ลงแล้ว หรือถอดปลั๊กไฟออกแล้วหลังจากที่ได้ปิดเครื่องภายในอาคารด้วยรีโมทคอนโทรล
	<p>อย่าทำให้ผิวหนังสัมผัสกับอากาศเย็นโดยตรงเป็นเวลานาน</p> <ul style="list-style-type: none"> • เพราะอาจทำให้ไม่สบายได้
	<p>อย่าติดตั้ง เคลื่อนย้าย หรือซ่อมเครื่องด้วยตนเอง</p> <ul style="list-style-type: none"> • การจัดการที่ไม่ถูกต้องอาจก่อให้เกิดไฟไหม้ หรือไฟดูดได้
 	<p>อย่าสอดนิ้ว กิ่งไม้ หรือวัตถุอื่นๆ เข้าไปในช่องลมเข้าหรือช่องลมออก</p> <ul style="list-style-type: none"> • เนื่องจากใบพัดหมุนด้วยความเร็วสูงในขณะที่เครื่องทำงาน อาจเป็นสาเหตุให้เกิดอาการบาดเจ็บได้



ความหมายของสัญลักษณ์ที่ใช้ในคู่มือฉบับนี้

-  : ห้ามปฏิบัติโดยเด็ดขาด
-  : ควรปฏิบัติตามคำแนะนำ
-  : ห้ามสอดนิ้วหรือท่อนไม้ ฯลฯ เป็นอันตราย
-  : อย่าขึ้นไปเหยียบหรือวางสิ่งของใดๆ บนเครื่องภายในอาคาร/ภายนอกอาคาร
-  : ระวังอันตรายจากการถูกไฟดูด
-  : ให้แน่ใจว่าได้ถอดปลั๊กออกจากแหล่งจ่ายไฟแล้ว
-  : อย่าสัมผัสเบรกเกอร์ลง





 	<p>เมื่อเกิดสิ่งผิดปกติ (เช่น กลิ่นเหม็นไหม้ เป็นต้น) ให้ปิดเครื่องปรับอากาศและถอดปลั๊กไฟ หรือสับเบรกเกอร์ลง</p> <ul style="list-style-type: none"> • หากเครื่องปรับอากาศยังถูกใช้งานต่อไปทุกๆ ที่อยู่ในสภาพผิดปกติอาจเป็นสาเหตุให้เครื่องทำงานผิดพลาด ไฟไหม้ หรือไฟดูด ฯลฯ ในกรณีนี้ โปรดปรึกษาตัวแทนจำหน่ายของท่าน
	<p>หากเครื่องปรับอากาศไม่ทำความเย็น หรือความร้อน เป็นไปไม่ได้ว่าอาจเกิดน้ำยาแอร์รั่ว ในกรณีนี้โปรดปรึกษาตัวแทนจำหน่ายของท่าน หากจำเป็นต้องเติมน้ำยาแอร์ โปรดสอบถามรายละเอียดจากช่างผู้เชี่ยวชาญ</p> <ul style="list-style-type: none"> • น้ำยาแอร์ที่ใช้ในเครื่องปรับอากาศมีความปลอดภัย โดยปกติ น้ำยาแอร์จะไม่รั่ว อย่างไรก็ตาม หากน้ำยาแอร์รั่ว และไหลออกมาสัมผัสกับแหล่งกำเนิดความร้อน เช่น เครื่องทำความร้อนที่ใช้ฟัดลม เครื่องทำความร้อนที่ใช้น้ำมันก๊าด หรือเครื่องทำอาหาร อาจก่อให้เกิดก๊าซที่เป็นอันตรายได้
 ข้อควรระวัง	
	<p>อย่าแคะต้องบริเวณช่องลมเข้า หรือชิ้นส่วนแผ่นอะลูมิเนียมของตัวเครื่องตัวนอก</p> <ul style="list-style-type: none"> • เพราะอาจได้รับบาดเจ็บได้
	<p>อย่าฉีดยาฆ่าแมลง หรือสเปรย์ที่บรรจุสารไหม้ไฟเข้าไปในเครื่องปรับอากาศ</p> <ul style="list-style-type: none"> • เพราะอาจเป็นสาเหตุของอัคคีภัย หรือทำให้โครงสร้างของเครื่องปรับอากาศเสียหายได้
	<p>อย่าให้สัตว์เลี้ยง หรือต้นไม้สัมผัสกับอากาศเย็นโดยตรง</p> <ul style="list-style-type: none"> • อาจเป็นอันตรายต่อสัตว์เลี้ยง และต้นไม้ได้
	<p>อย่าตั้งเครื่องใช้ไฟฟ้าอื่นๆ หรือเฟอร์นิเจอร์บริเวณใต้เครื่องตัวในหรือเครื่องตัวนอก</p> <ul style="list-style-type: none"> • อาจมีน้ำหยดจากตัวเครื่องปรับอากาศ ซึ่งอาจก่อให้เกิดความเสียหาย หรือการทำงานผิดพลาดได้
	<p>อย่าวางเครื่องปรับอากาศบนฐานที่ชำรุด</p> <ul style="list-style-type: none"> • เครื่องอาจตกหล่น หรือทำให้บาดเจ็บได้

ข้อควรระวังเพื่อความปลอดภัย

 ข้อควรระวัง	
	<p>อย่าเหยียบบนเก้าอี้ที่ไม่มั่นคงในขณะที่ใช้งาน หรือทำความสะอาดตัวเครื่อง</p> <ul style="list-style-type: none"> เพราะอาจตกลงมาได้รับบาดเจ็บ
	<p>อย่าดึงสายไฟ</p> <ul style="list-style-type: none"> อาจทำให้ส่วนของสายไฟขาดข้างใน ซึ่งจะก่อให้เกิดภาวะความร้อนสูง หรือไฟไหม้
	<p>อย่าชาร์จไฟ หรือแยกส่วนแบตเตอรี่ และห้ามโยนแบตเตอรี่ลงในกองไฟ</p> <ul style="list-style-type: none"> จะทำให้แบตเตอรี่รั่ว ก่อให้เกิดไฟไหม้ หรือการระเบิดขึ้นได้
	<p>ไม่ควรให้เครื่องทำงานเป็นเวลานานในสภาพความชื้นสูง (ความชื้นสัมพัทธ์ 80% หรือมากกว่า) เช่น ในขณะที่เปิดประตูหรือหน้าต่างทิ้งไว้</p> <ul style="list-style-type: none"> น้ำที่กลั่นตัวในเครื่องปรับอากาศอาจหยดลงมา ทำให้เฟอร์นิเจอร์เสียหายได้
	<p>อย่าใช้สำหรับจุดประสงค์อื่นๆ เช่น เก็บอาหาร เลี้ยงสัตว์ ปลูกต้นไม้ หรือเก็บรักษาอุปกรณ์ที่ต้องการความแม่นยำ หรือวัตถุทางศิลปะ</p> <ul style="list-style-type: none"> อาจทำให้คุณภาพของสิ่งเหล่านั้นเสื่อมลงได้ หรือเป็นอันตรายต่อสัตว์เลี้ยง และต้นไม้ได้
	<p>อย่าวางเคาท์เตอร์อาหาร ในตำแหน่งที่โดนกระแสมอเตอร์จากเครื่องปรับอากาศโดยตรง</p> <ul style="list-style-type: none"> อาจเป็นสาเหตุให้เกิดการเผาไหม้ที่ไม่สมบูรณ์
	<p>ก่อนทำความสะอาดเครื่องปรับอากาศ ควรปิดสวิทช์และถอดปลั๊กหรือสับเบรกเกอร์ลง</p> <ul style="list-style-type: none"> เนื่องจากใบพัดในตัวเครื่องหมุนด้วยความเร็วสูงขณะเครื่องทำงาน ซึ่งอาจเป็นสาเหตุให้เกิดอาการบาดเจ็บได้
	<p>เมื่อไม่ใช่เครื่องปรับอากาศเป็นเวลานาน ควรถอดปลั๊ก หรือสับเบรกเกอร์ลง</p> <ul style="list-style-type: none"> ฝุ่นละอองอาจจะเข้าไปสะสมในตัวเครื่อง ซึ่งอาจจะก่อให้เกิดภาวะความร้อนสูง หรือเกิดไฟไหม้ได้
	<p>ควรเปลี่ยนแบตเตอรี่ของรีโมทคอนโทรลทั้งหมดพร้อมกันและเป็นชนิดเดียวกัน</p> <ul style="list-style-type: none"> การใช้แบตเตอรี่เก่าพร้อมกับแบตเตอรี่ใหม่อาจก่อให้เกิดภาวะความร้อนสูง การรั่วซึม หรือการระเบิดได้
	<p>ถ้าช่องไหลจากแบตเตอรี่รั่วออกมาเป็นฉนวน เลือผ้า ให้ล้างออกด้วยน้ำสะอาด</p> <ul style="list-style-type: none"> หากช่องไหลจากแบตเตอรี่เข้าตา ให้ล้างออกด้วยน้ำสะอาด และปรึกษาแพทย์โดยทันที
	<p>ควรตรวจให้แน่ใจว่าพื้นที่นั้นจะมีการระบายอากาศที่ดีขณะที่เครื่องปรับอากาศทำงานพร้อมกับเครื่องใช้ที่มีการเผาไหม้</p> <ul style="list-style-type: none"> การระบายอากาศที่ไม่ดีเพียงพออาจทำให้เกิดภาวะขาดออกซิเจนได้
	<p>สับเบรกเกอร์ลง หากท่านได้ยินเสียงฟ้าร้อง และมีความเป็นไปได้ที่จะเกิดฟ้าผ่า</p> <ul style="list-style-type: none"> เครื่องอาจชำรุด หากโดนฟ้าผ่า
	<p>หลังจากใช้เครื่องปรับอากาศมาเป็นเวลานาน ควรตรวจสอบและทำการบำรุงรักษาออกเหนือไปจากการทำความสะอาดตามปกติ</p> <ul style="list-style-type: none"> ล้างสกปรกหรือฝุ่นในตัวเครื่องอาจก่อให้เกิดกลิ่นอันไม่พึงประสงค์หรืออุดตันทางระบายน้ำ และทำให้มีน้ำรั่วจากเครื่องภายในอาคารไปรดปรึกษาตัวแทนจำหน่ายของท่าน เพื่อทำการตรวจสอบและบำรุงรักษาซึ่งต้องอาศัยความชำนาญเฉพาะทาง

	<p>ห้ามใช้สวิทช์ขณะมือเปียก</p> <ul style="list-style-type: none"> อาจทำให้ไฟดูดได้
	<p>ห้ามทำความสะอาดเครื่องปรับอากาศด้วยน้ำ หรือวางภาชนะที่บรรจุน้ำอยู่ เช่น แจกันดอกไม้ ฯลฯ ลงบนตัวเครื่อง</p> <ul style="list-style-type: none"> อาจทำให้เกิดไฟไหม้ หรือไฟดูดได้
	<p>ห้ามเหยียบ หรือวางวัตถุใดๆ ลงบนเครื่องภายนอกอาคาร</p> <ul style="list-style-type: none"> เพราะอาจทำให้เกิดอาการบาดเจ็บได้ หากท่านหรือวัตถุตกลงมา

สำหรับการติดตั้ง

 คำเตือน	
	<p>กรุณาติดต่อตัวแทนจำหน่ายของท่านเพื่อติดตั้งเครื่องปรับอากาศ</p> <ul style="list-style-type: none"> อย่าติดตั้งเครื่องด้วยตนเอง เนื่องจากการติดตั้งจำเป็นต้องใช้ความรู้และความชำนาญเฉพาะทาง การติดตั้งเครื่องปรับอากาศที่ไม่ถูกต้องอาจก่อให้เกิดน้ำรั่ว ไฟไหม้ หรือไฟดูดได้
	<p>จัดให้มีแหล่งจ่ายไฟโดยเฉพาะสำหรับเครื่องปรับอากาศ</p> <ul style="list-style-type: none"> แหล่งจ่ายไฟที่ไม่ได้จัดไว้โดยเฉพาะ อาจทำให้เกิดภาวะความร้อนสูง หรือไฟไหม้ได้
	<p>ห้ามติดตั้งเครื่องในบริเวณที่อาจมีก๊าซที่ติดไฟได้ง่ายรั่วไหลได้</p> <ul style="list-style-type: none"> หากก๊าซรั่ว และสะสมอยู่รอบเครื่องภายนอกอาคาร อาจทำให้เกิดการระเบิดได้
	<p>การต่อสายดินให้ถูกต้อง</p> <ul style="list-style-type: none"> ห้ามต่อสายดินกับท่อก๊าซ ท่อน้ำ สายล่อฟ้า หรือสายดินของโทรศัพท์ การต่อสายดินที่ไม่ถูกต้อง อาจก่อให้เกิดไฟดูดได้
 ข้อควรระวัง	
	<p>ติดตั้งเบรกเกอร์ป้องกันไฟรั่ว ทั้งนี้ ขึ้นอยู่กับตำแหน่งการติดตั้งเครื่องปรับอากาศ (เช่น บริเวณที่มีความชื้นสูง)</p> <ul style="list-style-type: none"> หากไม่มีการติดตั้งเบรกเกอร์ป้องกันไฟรั่ว อาจก่อให้เกิดไฟดูดได้
	<p>ให้แน่ใจว่าน้ำระบายออกจากตัวเครื่องอย่างถูกต้อง</p> <ul style="list-style-type: none"> หากทางระบายน้ำติดตั้งไม่ถูกต้อง น้ำอาจหยดลงมาจากร่างภายในภายนอกอาคาร และทำให้เฟอร์นิเจอร์เปียกและเสียหายได้

ในกรณีที่เกิดสภาวะผิดปกติ

หยุดใช้งานเครื่องปรับอากาศทันที ปรึกษาตัวแทนจำหน่ายของท่าน

ชื่อของส่วนประกอบต่างๆ

เครื่องภายในอาคาร

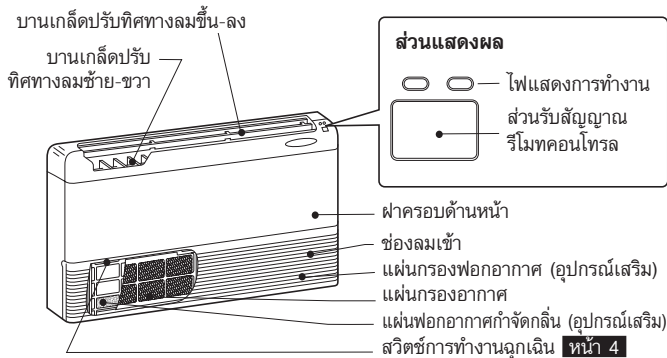

เมื่อติดตั้งบนเพดาน

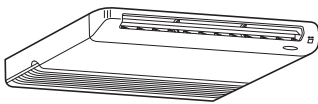

เครื่องภายนอกอาคาร

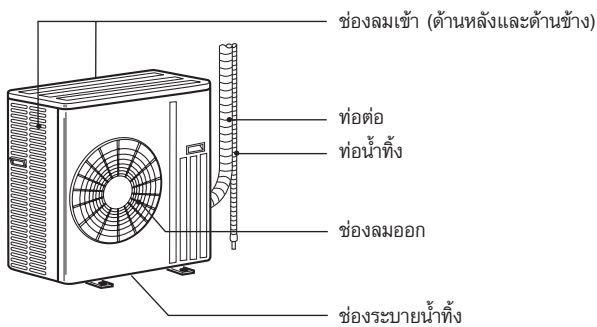

ลักษณะของเครื่องภายนอกอาคารบางรุ่นอาจแตกต่างกันออกไป

รีโมทคอนโทรล

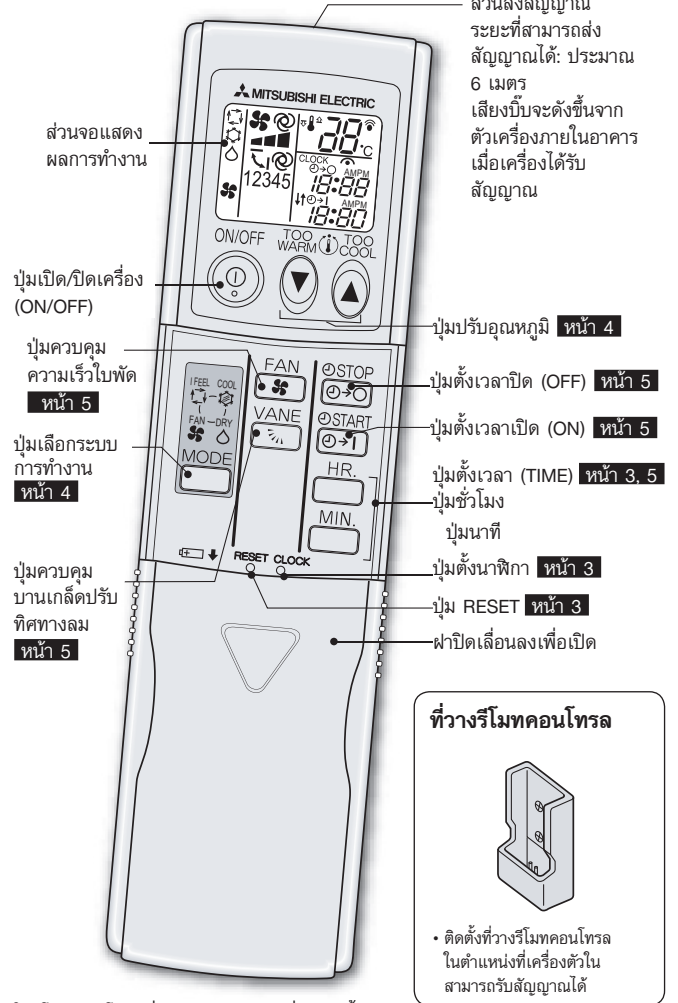

ใช้รีโมทคอนโทรลที่จัดเตรียมมากับเครื่องเท่านั้น ห้ามใช้รีโมทคอนโทรลอื่นอื่น

การเตรียมตัวก่อนใช้งาน

ก่อนใช้งาน: เสียบปลั๊กไฟเข้ากับเต้ารับ และ/หรือสับเบรกเกอร์ขึ้น

การใส่แบตเตอรี่ในรีโมทคอนโทรล

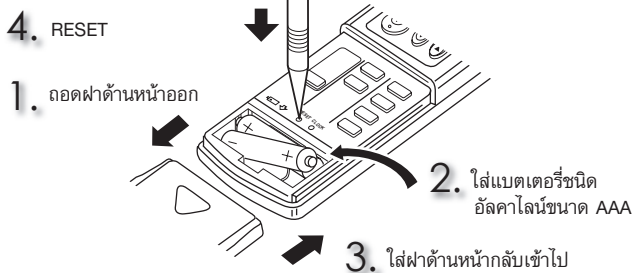

- ตรวจสอบว่าใส่ขั้วแบตเตอรี่ถูกต้อง
- ห้ามใช้แบตเตอรี่ชนิดเมงกานีส รีโมทคอนโทรลอาจทำงานผิดพลาดได้
- ห้ามใช้แบตเตอรี่ชนิดชาร์จไฟได้
- เมื่อเปลี่ยนแบตเตอรี่ใหม่ควรใช้แบตเตอรี่ชนิดเดียวกันทั้งหมด
- แบตเตอรี่มีอายุการใช้งานประมาณ 1 ปี อย่างไรก็ตาม แบตเตอรี่อาจหมดเร็วกว่ากำหนด
- กดปุ่ม RESET เมาท์ โดยใช้วัตถุปลายแหลม หากไม่ได้กดปุ่ม RESET รีโมทคอนโทรลอาจทำงานไม่ถูกต้อง

การตั้งเวลาปัจจุบัน

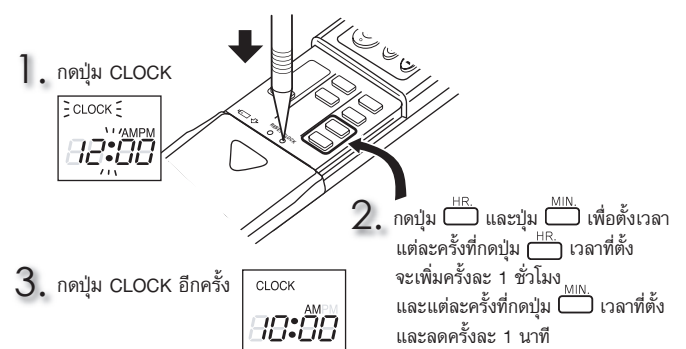

- กดปุ่ม CLOCK เมาท์ โดยใช้วัตถุปลายแหลม

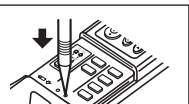

การเลือกโหมดการใช้งาน

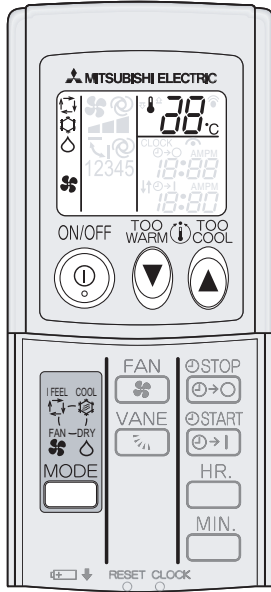

1 กดปุ่ม เพื่อเริ่มการทำงาน

2 กดปุ่ม เพื่อเลือกโหมดการทำงาน เมื่อกดปุ่มแต่ละครั้ง โหมดจะเปลี่ยนไปตามลำดับดังนี้:

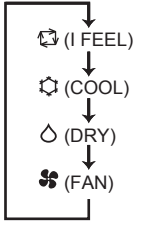

3 กดปุ่ม หรือ เพื่อตั้งอุณหภูมิ เมื่อกดปุ่มแต่ละครั้งอุณหภูมิจะเพิ่มหรือลดครั้งละ 1°C

กดปุ่ม เพื่อหยุดการทำงาน

- สามารถเลือกการตั้งค่าแบบเดิมในครั้งต่อไปโดยการกดปุ่ม

ไฟแสดงการทำงาน

ไฟแสดงการทำงานจะแสดงสถานะการทำงานของเครื่องปรับอากาศ

การแสดงผลการทำงาน	สถานะการทำงาน	อุณหภูมิห้อง
	เครื่องปรับอากาศกำลังปรับอุณหภูมิให้ได้อุณหภูมิตามที่ตั้งไว้	สูงกว่าอุณหภูมิที่ตั้งไว้ อย่างน้อย 2 องศาเซลเซียส
	อุณหภูมิห้องใกล้เคียงกับอุณหภูมิตามที่ตั้งไว้	สูงหรือต่ำกว่าอุณหภูมิที่ตั้งไว้ประมาณ 1 หรือ 2 องศาเซลเซียส

สว่าง ไม่สว่าง

โหมด I FEEL

เมื่อเลือกการทำงานแบบ I FEEL ตัวเครื่องจะเลือกโหมดการทำงานตามอุณหภูมิห้องหากอุณหภูมิห้องสูงกว่า 25°C จะเป็นการเลือกแบบ COOL (อุณหภูมิที่ตั้งไว้: 24°C) หากอุณหภูมิห้องต่ำกว่า 25°C จะเป็นการเลือกแบบ DRY อย่างไรก็ตาม ในกรณีที่หลังจากปิดเครื่องปรับอากาศภายใน 2 ชั่วโมง และได้เปิดเครื่องปรับอากาศใช้อีกครั้ง เครื่องปรับอากาศจะทำงานในโหมดที่เลือกไว้ก่อนหน้านี้โดยไม่เปลี่ยนแปลง

หมายเหตุ: ในระหว่างการทำงานแบบ COOL อุณหภูมิที่ตั้งไว้อาจไม่เปลี่ยนแปลง หากอุณหภูมิห้องสูงกว่าอุณหภูมิที่ตั้งไว้ 2°C ในกรณีนี้ โปรดรอจนกระทั่งอุณหภูมิห้องลดลงถึงระดับที่ต่างจากอุณหภูมิที่ตั้งไว้ไม่เกิน 2°C

โหมด COOL

ผลิตเฟลนกับอากาศเย็นในระดับอุณหภูมิที่ท่านต้องการ

โหมด DRY

เป็นการลดความชื้นในห้อง อุณหภูมิห้องจะลดลงเล็กน้อย ไม่สามารถตั้งอุณหภูมิได้ในระหว่างการใช้โหมด DRY

โหมด FAN

เป็นการหมุนเวียนอากาศภายในห้องของท่าน

ระบบการทำงานฉุกเฉิน

เมื่อไม่สามารถใช้งานรีโมทคอนโทรลได้...

ท่านสามารถใช้ระบบการทำงานฉุกเฉินได้โดยการกดสวิทช์การทำงานฉุกเฉิน (E.O.SW) ที่เครื่องภายในอาคาร

แต่ละครั้งที่กดปุ่ม E.O.SW โหมดการทำงานจะเปลี่ยนไปตามลำดับดังนี้:

ไฟแสดงการทำงาน

- การทำงานฉุกเฉินแบบ COOL
- หยุดการทำงาน

อุณหภูมิที่ตั้งไว้ : 24°C
ความเร็วใบพัด : กลาง
บานเกล็ดปรับทิศทางลม
ขึ้น-ลง : อัตโนมัติ

หมายเหตุ: 30 นาทีแรกการทำงานจะเป็นการเดินเครื่องทดสอบ ระบบควบคุมอุณหภูมิจะไม่ทำงาน และความเร็วใบพัดจะถูกตั้งไว้ที่ระดับสูง

ฟังก์ชันการเริ่มต้นการทำงานใหม่โดยอัตโนมัติ

หากเกิดกระแสไฟขัดข้อง หรือไฟหลักถูกตัดในระหว่างที่เครื่องทำงาน “ฟังก์ชันการเริ่มต้นการทำงานใหม่โดยอัตโนมัติ” จะเริ่มทำงานโดยอัตโนมัติตามโหมดเดิมที่ได้ตั้งไว้ด้วยรีโมทคอนโทรลก่อนที่ไฟหลักจะถูกตัด หากมีการตั้งเวลาไว้ การตั้งเวลาดังกล่าวจะถูกลบ และตัวเครื่องจะเริ่มทำงานใหม่เมื่อกระแสไฟกลับสู่สภาวะปกติ

หากท่านไม่ต้องการใช้ฟังก์ชันนี้ โปรดปรึกษาตัวแทนศูนย์บริการ เนื่องจากต้องเปลี่ยนแปลงการตั้งค่าของตัวเครื่อง

การปรับทิศทางและความเร็วของลม

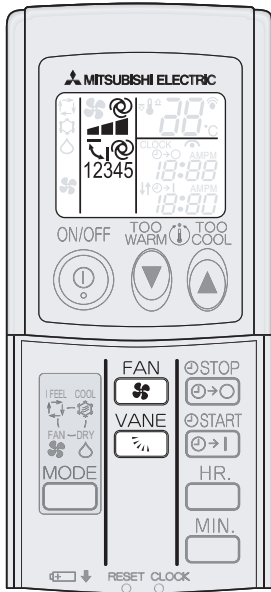

กดปุ่ม **FAN** เพื่อเลือกความเร็วใบพัด เมื่อกดปุ่มแต่ละครั้ง ความเร็วของใบพัดจะเปลี่ยนไปตามลำดับดังนี้:



• เสียงบี๊บสั้นๆ 2 ครั้งจะดังขึ้นจากเครื่องภายในอาคาร เมื่อเลือกการทำงานแบบอัตโนมัติ (AUTO)

กดปุ่ม **VANE** เพื่อเลือกทิศทางลม เมื่อกดปุ่มแต่ละครั้ง ทิศทางลมจะเปลี่ยนไปตามลำดับดังนี้:

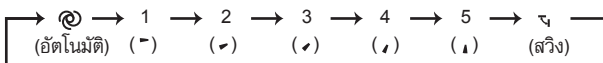

• เสียงบี๊บสั้นๆ 2 ครั้งจะดังขึ้นจากเครื่องภายในอาคาร เมื่อเลือกการทำงานแบบอัตโนมัติ (AUTO)

ทิศทางลม

⊙ (อัตโนมัติ).....บานเกล็ดจะได้รับคำสั่งให้มิติศทางลมที่ดีที่สุด

แบบตั้งพื้น:

COOL/DRY: ขึ้นบน พัดลม: แนวขึ้นลง

แบบแขวนใต้เพดาน:

COOL/DRY: แนวขึ้นลง พัดลม: ลงล่าง

12345 (ปรับเอง).....เพื่อประสิทธิภาพในการปรับอากาศ โปรดตั้งการทำงานแบบ COOL/DRY ไปที่ตำแหน่ง 1 หรือ 2 ระหว่างการทำงานแบบ COOL/DRY หากกำหนดบานเกล็ดไว้ที่ตำแหน่ง 4 หรือ 5 บานเกล็ดจะปรับไปยังตำแหน่ง 1 โดยอัตโนมัติหลังจาก 1 ชั่วโมงผ่านไป เพื่อป้องกันน้ำหยด

⌂ (สวิง).....บานเกล็ดจะเลื่อนขึ้นและลงเป็นระยะๆ

■ การเปลี่ยนทิศทางลมในแนวขึ้น-ลง

ขยับบานเกล็ดปรับทิศทางลมซ้าย-ขวาเอง ก่อนที่จะเปิดเครื่อง

แบบตั้งพื้น

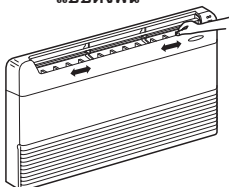

แบบแขวนใต้เพดาน

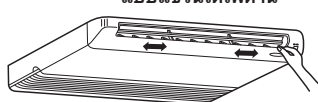

การตั้งเวลาเปิด/ปิดเครื่อง (การตั้งเวลา ON/OFF)

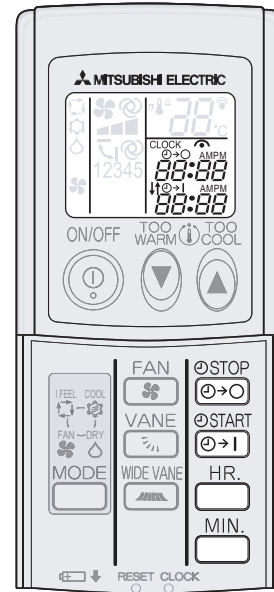

1 กดปุ่ม **START** หรือ **STOP** ในขณะที่เครื่องกำลังทำงานเพื่อตั้งเวลา

START (ON/OFF) (การตั้งเวลา ON) : ตัวเครื่องจะเปิด (ON) ตามเวลาที่ตั้งไว้

STOP (ON/OFF) (การตั้งเวลา OFF) : ตัวเครื่องจะปิด (OFF) ตามเวลาที่ตั้งไว้

* ON/OFF หรือ ON/OFF กะพริบ

* ให้แน่ใจว่าได้ตั้งเวลาปัจจุบันไว้ถูกต้องแล้ว หน้า 3

2 กด **HR.** และ **MIN.** เพื่อตั้งเวลาเปิด/ปิด แต่ละครั้งที่กด **HR.** เวลาที่ตั้งจะเพิ่มครั้งละ 1 ชั่วโมง และแต่ละครั้งที่กด **MIN.** เวลาที่ตั้งจะลดครั้งละ 10 นาที

3 กดปุ่ม **START** หรือ **STOP** อีกครั้งเพื่อยกเลิกการตั้งเวลา

หมายเหตุ:

- การตั้งเวลาเปิด (ON) และปิด (OFF) สามารถใช้ร่วมกันได้ เครื่องหมาย ↑ แสดงถึงลำดับการทำงานของ การตั้งเวลา
- หากกระแสไฟฟ้าขัดข้องในขณะที่โปรแกรมการตั้งเวลาเปิด/ปิด (ON/OFF) ทำงานอยู่ ดู หน้า 4 "ฟังก์ชันการเริ่มต้นการทำงานใหม่โดยอัตโนมัติ"

การทำความสะอาด

คำแนะนำ:

- ปิดสวิตช์แหล่งจ่ายไฟ หรือสับเบรกเกอร์ลงก่อนทำความสะอาด
- ระวังอย่าสัมผัสชิ้นส่วนที่เป็นโลหะด้วยมือเปล่า
- ห้ามใช้น้ำมันเบนซิน ทินเนอร์ ผงขัด หรือยาฆ่าแมลง
- ใช้น้ำผสมผงซักฟอกเจือจางเท่านั้น
- ห้ามทำให้ชิ้นส่วนต่างๆ โดนแสงแดดส่องโดยตรง โดนความร้อน หรือเปลวไฟเพื่อทำให้แห้ง
- ห้ามใช้น้ำที่มีความร้อนเกิน 50°C

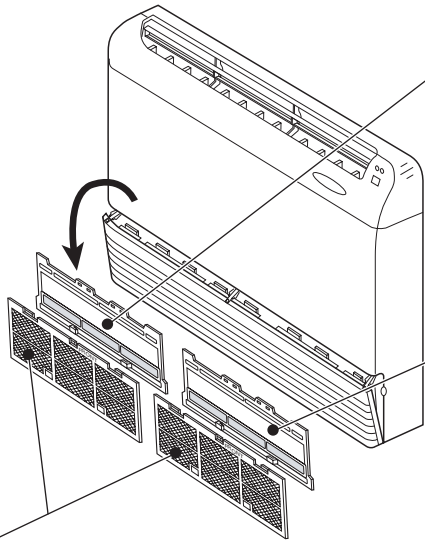

แผ่นฟอกอากาศกำจัดกลิ่น (อุปกรณ์เสริม)

ด้านหลังของแผ่นกรองอากาศ

- ทำความสะอาดทุก 2 เดือน
- แخذแผ่นกรองพร้อมโครงในน้ำคอนข้างอุ่น แล้วล้างทำความสะอาด
- หลังจากล้างเสร็จ ปล่อยให้แห้งในที่ร่ม และใส่กลับเข้าไปยังตำแหน่งเดิม ติดตั้งแผ่นกรองอากาศให้ครบทุกแถบ
- ควรเปลี่ยนแผ่นกรองฟอกอากาศทุกปี เพื่อประสิทธิภาพสูงสุด
- ชิ้นส่วนหมายเลข **MAC-1700DF** (มีโครง)
- ชิ้นส่วนหมายเลข **MAC-2100DF** (ไม่มีโครง)

แผ่นกรองฟอกอากาศ (อุปกรณ์เสริม)

- หากแผ่นกรองฟอกอากาศเกิดการอุดตัน อาจทำให้ประสิทธิภาพของเครื่องปรับอากาศลดลง หรืออาจเป็นสาเหตุให้เกิดการกลั่นตัวของหยดน้ำที่ทางระบายอากาศ
- แผ่นกรองฟอกอากาศเป็นแบบใช้แล้วทิ้ง
- หากแผ่นกรองเปลี่ยนเป็นสีน้ำตาล ให้เปลี่ยนแผ่นกรองใหม่ทันที
- ควรเปลี่ยนแผ่นกรองฟอกอากาศทุก 4 เดือน เพื่อประสิทธิภาพสูงสุดในการทำงาน
- ชิ้นส่วนหมายเลข **MAC-1200FT** (มีโครง)
- ชิ้นส่วนหมายเลข **MAC-1600FT** (ไม่มีโครง)

แผ่นกรองอากาศ (แผ่นกรองอากาศคาตะคิน)

- ทำความสะอาดทุก 2 สัปดาห์
- กำจัดสิ่งสกปรกด้วยเครื่องดูดฝุ่น หรือล้างออกด้วยน้ำ
- ปล่อยให้แห้งสนิทในที่ร่มก่อนใส่กลับเข้าไป

หมายเหตุ:

ทำความสะอาดแผ่นกรองเป็นประจำเพื่อให้เครื่องปรับอากาศทำงานได้อย่างเต็มประสิทธิภาพและช่วยลดการสิ้นเปลืองกระแสไฟฟ้า

เมื่อท่านคิดว่าเครื่องปรับอากาศของท่านมีปัญหา

หากตรวจสอบทุกข้อแล้ว แต่ตัวเครื่องยังทำงานไม่ปกติ ให้หยุดการใช้งานและปรึกษาตัวแทนจำหน่าย	
อาการ	รายละเอียดและจุดตรวจสอบ
เครื่องภายในอาคาร	
เครื่องปรับอากาศไม่ทำงาน	<ul style="list-style-type: none"> ลัมเบรกเกอร์ขึ้นหรือยัง? เลือกปลั๊กไฟหรือยัง? ตั้งเวลาเปิดเครื่องไว้หรือไม่? หน้า 5
เครื่องปรับอากาศไม่ทำงานช่วงเวลา 3 นาที หลังจากเริ่มเปิดเครื่อง	<ul style="list-style-type: none"> เป็นการป้องกันเครื่องตามคำสั่งจากไมโครโปรเซสเซอร์ กรณารอลึกคู่
ใบพัดหยุดหมุนขณะที่ทำงานในระบบ DRY (ลดความชื้น)	<ul style="list-style-type: none"> ในการทำงานแบบ DRY (ลดความชื้น) เครื่องจะทำงานโดยใช้วงจรทำความเย็นเช่นเดียวกับการทำงานแบบ COOL (ทำความเย็น) ระยะเวลาในการทำงานแบบ DRY (ลดความชื้น) นั้นจะต้องลดลง เพื่อที่จะลดความชื้นภายในห้อง โดยไม่ทำให้อุณหภูมิห้องลดลงมากนัก ในบางครั้งเครื่องคอมเพรสเซอร์และใบพัดภายในจะหยุดการทำงานพร้อมกันเพื่อป้องกันการกลั่นตัวของไอน้ำเป็นหยดน้ำบนตัวแลกเปลี่ยนความร้อน (Heat Exchanger)
มีหมอกออกจากช่องลมออกของเครื่องปรับอากาศตัวใน	<ul style="list-style-type: none"> ลมเย็นจากตัวเครื่องทำให้ความชื้นในอากาศภายในห้องเย็นขึ้นอย่างรวดเร็วจนกลายเป็นหมอก
การทำงานแบบสวิงของบานเกล็ดปรับทิศทางลมขึ้น-ลง (HORIZONTAL VANE) หยุดทำงานชั่วคราว จากนั้นเริ่มทำงานอีกครั้ง	<ul style="list-style-type: none"> เป็นอาการปกติในการทำงานแบบสวิงของบานเกล็ดปรับทิศทางลมขึ้น-ลง (HORIZONTAL VANE)
ทิศทางของลมเปลี่ยนไปในขณะที่ทำงาน รีโมทคอนโทรลไม่สามารถปรับทิศทางของบานเกล็ดปรับทิศทางลมขึ้น-ลงได้	<ul style="list-style-type: none"> เมื่อเครื่องทำงานในระบบ COOL (ทำความเย็น) หรือ DRY (ลดความชื้น) หากเครื่องทำงานโดยเป่าลมลงอย่างต่อเนื่องเป็นเวลา 0.5 ถึง 1 ชั่วโมง ทิศทางลมจะปรับไปที่ตำแหน่ง (1) โดยอัตโนมัติ เพื่อป้องกันน้ำควบแน่นและหยดน้ำ
เครื่องจะเริ่มทำงานเองเมื่อมีการเปิดไฟหลักเท่านั้น ถึงแม้จะไม่ได้ทำงานด้วยรีโมทคอนโทรล	<ul style="list-style-type: none"> เครื่องปรับอากาศนี้ได้ถูกติดตั้งฟังก์ชันการเริ่มต้นการทำงานใหม่โดยอัตโนมัติ เมื่อกระแสไฟฟ้าหลักถูกตัดโดยไม่มีกรยกเลิกคำสั่งจากรีโมทคอนโทรล หลังจากไฟหลักเปิดอีกครั้ง เครื่องปรับอากาศจะเริ่มทำงานใหม่โดยอัตโนมัติตามระบบการทำงานที่ได้ถูกตั้งไว้ในรีโมทคอนโทรลก่อนที่ไฟหลักจะถูกตัดดู “ฟังก์ชันการเริ่มต้นการทำงานใหม่โดยอัตโนมัติ” หน้า 4
เครื่องภายนอกอาคาร	
เกิดน้ำรั่วจากเครื่องภายนอก	<ul style="list-style-type: none"> ระหว่างการทำงานแบบ COOL (ทำความเย็น) และ DRY (ลดความชื้น) ท่อและจุดเชื่อมต่อต่างๆ จะเย็นตัวทำให้อุณหภูมิเกิดการกลั่นตัวได้

อาการ	รายละเอียดและจุดตรวจสอบ
รีโมทคอนโทรล	
ไม่มีผลแสดงการทำงานที่รีโมทคอนโทรลหรือไม่ชัด เครื่องปรับอากาศภายในไม่ตอบสนองต่อสัญญาณของรีโมทคอนโทรล	<ul style="list-style-type: none"> แบตเตอรี่หมดหรือไม่? หน้า 3 ใส่แบตเตอรี่ (+, -) ถูกขั้วหรือไม่? หน้า 3 มีการกดปุ่มรีโมทคอนโทรลของเครื่องใช้ไฟฟ้านชนิดอื่นหรือไม่?
อากาศไม่เย็น	
เครื่องปรับอากาศทำความเย็นไม่เพียงพอ	<ul style="list-style-type: none"> อุณหภูมิที่ตั้งไว้เหมาะสมหรือไม่? หน้า 4 ความเร็วใบพัดที่ตั้งไว้เหมาะสมหรือไม่? โปรดปรับความเร็วใบพัดให้สูงขึ้น แผ่นกรองอากาศสกปรกหรือไม่? หน้า 6 ใบพัดหรือตัวแลกเปลี่ยนความร้อนของเครื่องตัวในสกปรกหรือไม่? มีสิ่งกีดขวางที่ช่องลมเข้าหรือช่องลมออกของเครื่องตัวในอาคารหรือตัวนอกอาคารหรือไม่? หน้าต่างหรือประตูถูกเปิดทิ้งไว้หรือไม่? หากมีการใช้พัดลมระบายอากาศ หรือเตาแก๊สทำอาหารภายในห้อง ระบบทำความเย็นจะต้องทำงานหนักขึ้น จึงทำความเย็นไม่เพียงพอ หากอุณหภูมิภายนอกสูง ความเย็นอาจไม่เพียงพอ
กระแสลม	
ลมจากเครื่องภายในมีกลิ่นผิดปกติ	<ul style="list-style-type: none"> แผ่นกรองอากาศสกปรกหรือไม่? หน้า 6 ใบพัดหรือตัวแลกเปลี่ยนความร้อนของเครื่องภายในสกปรกหรือไม่? เครื่องอาจดูดกลิ่นควันเหม็นที่ติดตามฝาผนัง พรม เฟอร์นิเจอร์ ฝ้า ฯลฯ แล้วเป่าออกมาพร้อมลม
เสียง	
เกิดเสียงดังแคร็ก	<ul style="list-style-type: none"> เสียงนี้อาจเกิดจากการขยาย/หดตัวของฝาครอบด้านหน้า ฯลฯ ซึ่งมีสาเหตุมาจากการเปลี่ยนอุณหภูมิ
เกิดเสียงคล้ายการเกิดฟองอากาศ	<ul style="list-style-type: none"> เสียงนี้อาจได้ยินเมื่ออากาศภายนอกของห้องถูกดูดเข้ามาภายในห้องน้ำทิ้ง เพราะการทำงานของเครื่องดูดควันหรือพัดลมระบายอากาศ ซึ่งจะทำให้น้ำที่อยู่ในห้องน้ำทิ้งเกิดฟองอากาศได้ เสียงนี้อาจได้ยินเมื่ออากาศภายนอกห้องเป่าเข้ามาในห้องน้ำทิ้งในกรณีที่ลมภายนอกห้องแรง
ได้ยินเสียงเครื่องจักรจากเครื่องภายในอาคาร	<ul style="list-style-type: none"> เป็นเสียงของการเปิด/ปิดพัดลม หรือคอมเพรสเซอร์
ได้ยินเสียงน้ำไหล	<ul style="list-style-type: none"> เป็นเสียงของน้ำยาทำความเย็นหรือน้ำควบแน่นไหลภายในเครื่อง

ในกรณีต่อไปนี้ ให้ท่านหยุดใช้งาน และปรึกษาตัวแทนจำหน่าย

- เมื่อมีน้ำรั่วหรือหยดน้ำจากเครื่องภายใน
- เมื่อไฟแสดงการทำงานด้านบนกะพริบ
- เมื่อเบรกเกอร์ตัดวงจรบ่อยครั้ง
- สัญญาณจากรีโมทคอนโทรลไม่สามารถรับได้ในห้องที่มีหลอดฟลูออเรสเซนต์ชนิด ON/OFF ด้วยอิเล็กทรอนิกส์ (ตัวอย่างเช่น ไฟหลอดฟลูออเรสเซนต์แบบอินเวอร์เตอร์ เป็นต้น)
- การทำงานของเครื่องปรับอากาศจะรบกวนการรับสัญญาณวิทยุหรือโทรทัศน์ อุปกรณ์ที่ได้รับผลกระทบอาจจำเป็นต้องใช้เครื่องขยายสัญญาณ
- เมื่อได้ยินเสียงผิดปกติ

เมื่อไม่ได้ใช้เครื่องปรับอากาศ เป็นเวลานาน

- 1 ตั้งอุณหภูมิไว้ที่ระดับสูงสุดในโหมด manual COOL เป็นเวลา 3 ถึง 4 ชั่วโมง หน้า 4 เป็นการขจัดความชื้นภายในเครื่อง
- 2 กดปุ่ม  เพื่อหยุดการทำงาน
- 3 สับเบรกเกอร์ลง และ/หรือถอดปลั๊กไฟออก
- 4 ถอดแบตเตอรี่ทั้งหมดออกจากรีโมทคอนโทรล

เมื่อเริ่มใช้เครื่องปรับอากาศอีกครั้ง:

- 1 ทำความสะอาดแผ่นกรองอากาศ หน้า 6
- 2 ตรวจสอบว่าไม่มีสิ่งกีดขวางที่ช่องลมเข้า และช่องลมออกของเครื่อง ภายในและภายนอกอาคาร
- 3 ตรวจสอบว่าต่อสายดินถูกต้องแล้ว

สถานที่ติดตั้งและงานทางด้านไฟฟ้า

สถานที่ติดตั้ง

หลีกเลี่ยงการติดตั้งเครื่องปรับอากาศในสถานที่ดังต่อไปนี้

- สถานที่ซึ่งเต็มไปด้วยน้ำมันเครื่อง
- สถานที่ซึ่งมีอากาศเค็ม เช่น บริเวณชายทะเล
- บริเวณที่เป็นกรด เช่น ใกล้บ่อน้ำพุร้อน
- สถานที่ซึ่งเต็มไปด้วยไอน้ำหรือคราบน้ำมัน
- สถานที่ที่มีการใช้อุปกรณ์ความถี่สูงหรืออุปกรณ์ไร้สาย
- บริเวณที่ลมจากช่องลมออกของเครื่องภายนอกอาคารถูกกีดขวาง
- บริเวณที่เสี่ยงจากการทำงาน หรือลมจากเครื่องภายนอกอาคารไปรบกวนเพื่อนบ้าน

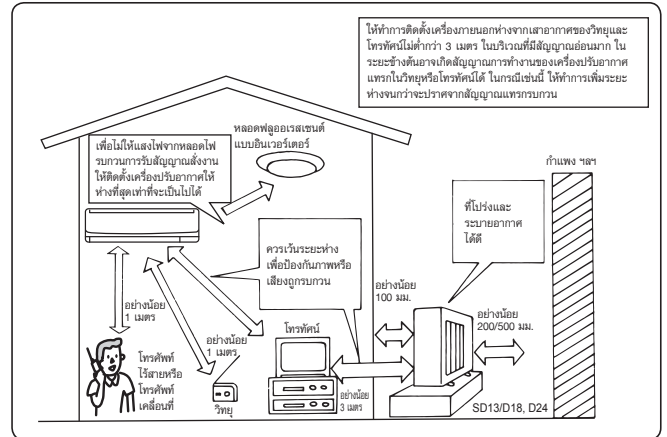

งานทางด้านไฟฟ้า

- เตรียมวงจรเฉพาะสำหรับแหล่งจ่ายไฟของเครื่องปรับอากาศ
- ควรตรวจสอบขนาดเบรกเกอร์ให้มั่นใจ

หากพบปัญหาใดๆ โปรดติดต่อตัวแทนจำหน่าย

ข้อมูลจำเพาะ

รุ่น		MCF-SD13VD	MCF-D18VD	MCF-D24VD
ขนาด สูง × กว้าง × ลึก (มม.)	เครื่องภายในอาคาร	650 × 1100 × 180	650 × 1100 × 180	650 × 1100 × 180
	เครื่องภายนอกอาคาร	550 × 800 × 285	850 × 840 × 330	850 × 840 × 330
น้ำหนัก (กก.)	เครื่องภายในอาคาร	26	26	26
	เครื่องภายนอกอาคาร	34	54	65

หมายเหตุ:

1. เงื่อนไขการประเมิน
 ทำความเย็น — ภายในอาคาร: 27°C DB, 19°C WB
 ภายนอกอาคาร: 35°C DB, 24°C WB

2. ช่วงการทำงานที่ได้รับการรับประกัน

	ภายในอาคาร	ภายนอกอาคาร
ขีดจำกัดบน	32°C DB 23°C WB	43°C DB —
ขีดจำกัดล่าง	21°C DB 15°C WB	21°C DB —

การรักษาล้างแวล้อม

เครื่องปรับอากาศ Mitsubishi Electric ถูกออกแบบมาเพื่อเป็นมิตรกับสิ่งแวดล้อม ส่วนประกอบที่ทำจากพลาสติกสามารถนำกลับมาใช้ใหม่ได้ เพื่อประสิทธิภาพที่ดีที่สุดและเพื่อการประหยัดพลังงาน ผู้ใช้จะได้รับการแนะนำเกี่ยวกับการใช้เครื่องปรับอากาศดังต่อไปนี้

ปิดเครื่องปรับอากาศในกรณีที่ไม่ได้ใช้งาน

ปิดอุปกรณ์ระบายอากาศในกรณีที่ไม่ได้ใช้งาน

ควรตั้งอุณหภูมิไม่ต่ำกว่า 25°C

การทำความสะอาดคอนเดนซิ่ง คอยล์ ควรทำอย่างน้อยทุกๆ 3 เดือน

การทำความสะอาดแผ่นกรองอากาศ ควรทำในช่วงระยะเวลาที่อธิบายไว้ในคู่มือเล่มนี้



HEAD OFFICE: TOKYO BLDG., 2-7-3, MARUNOUCHI, CHIYODA-KU, TOKYO 100-8310, JAPAN

VN79B582H01